



# Профориентационная деятельность Государственного университета аэрокосмического приборостроения (ГУАП)

Презентацию подготовила Шишмакова З. А.  
специалист по профориентационной  
деятельности ГУАП

январь 2024



ГУАП

Университет

январь 2024

Уникальный для России профиль

# Аэрокосмическое приборостроение

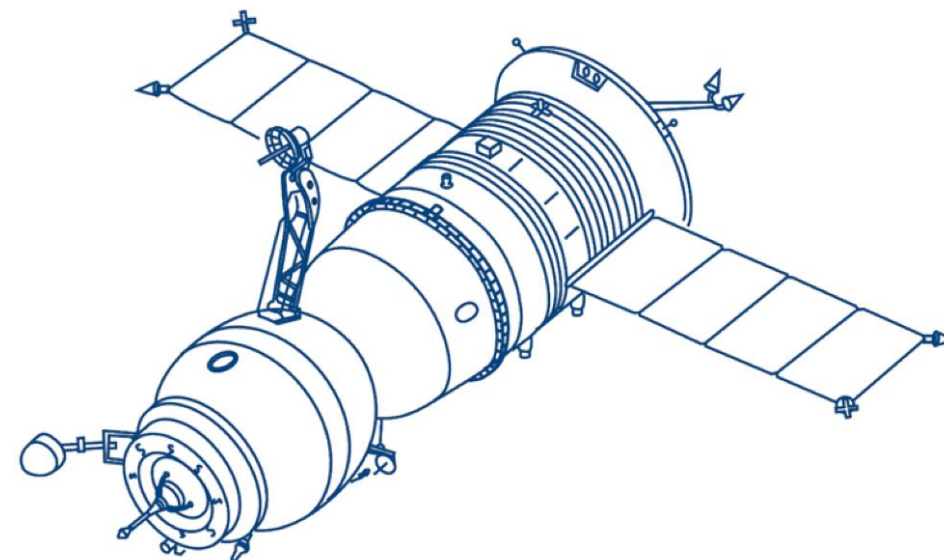



Институт  
аэрокосмических  
приборов  
и систем



Институт фундаментальной  
подготовки  
и технологических  
инноваций



Институт  
непрерывного  
и дистанционного  
образования



Институт  
радиотехники  
и инфокоммуникационных  
технологий



Гуманитарный  
факультет



Факультет  
дополнительного  
профессионального  
образования



Институт  
киберфизических  
систем



Военный учебный  
центр



Факультет среднего  
профессионального  
образования



Институт  
информационных  
технологий  
и программирования



Институт технологий  
предпринимательства  
и права



Ивангородский  
филиал

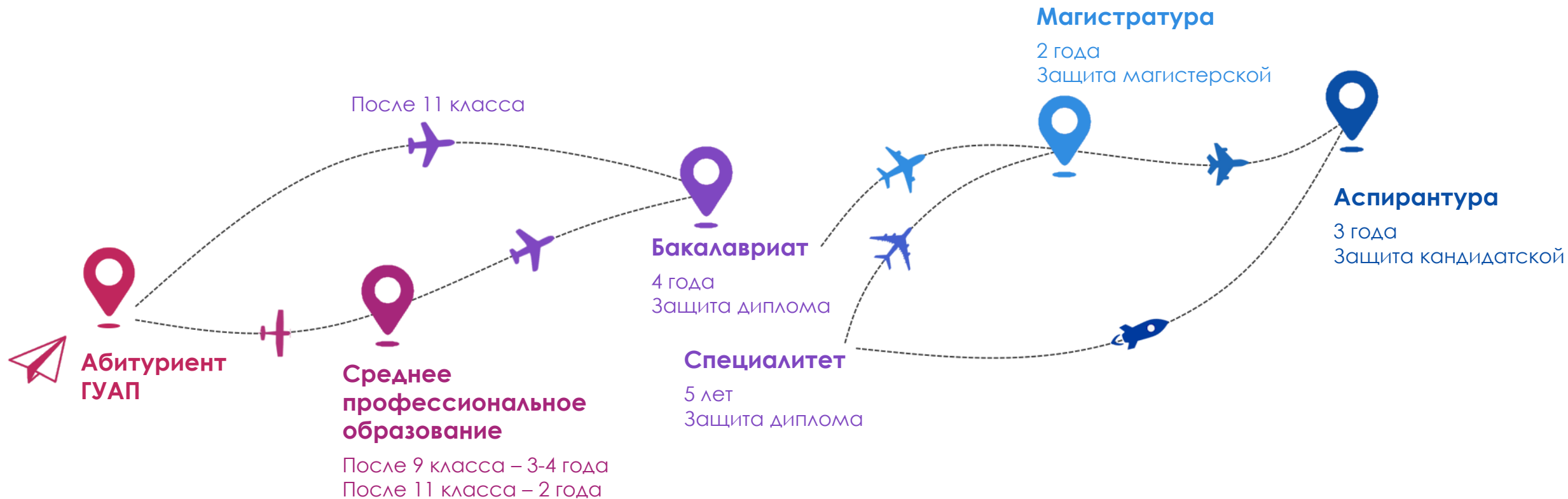



ГУАП

# Профориентация в ГУАП

январь 2024

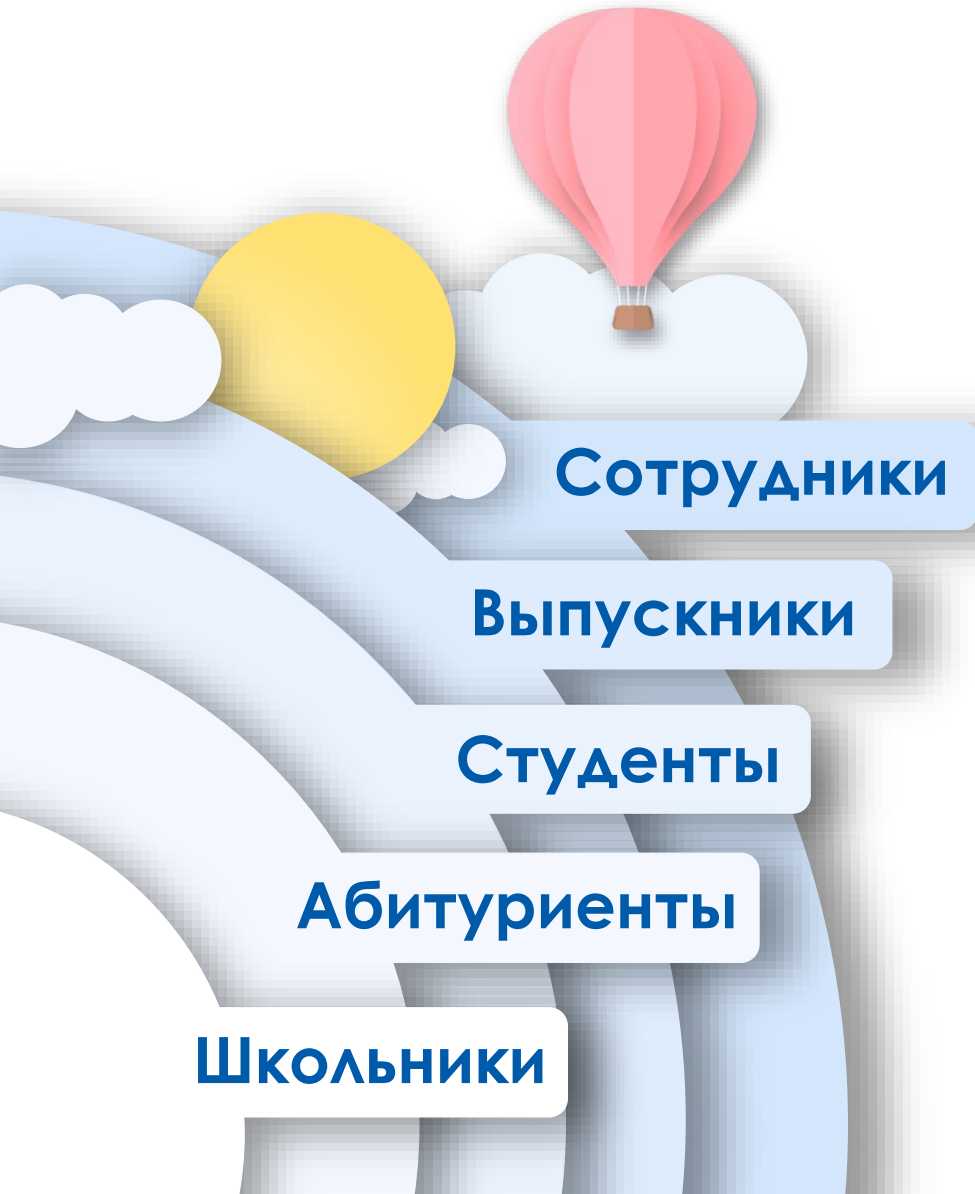

**Центр карьеры ГУАП** - структурное подразделение университета, занимающееся организацией профориентационных мероприятий для школьников и абитуриентов, содействием занятости и трудоустройству студентов и выпускников ГУАП, развитием деловых и партнерских связей с компаниями-работодателями



ГУАП

# Форматы профориентационных мероприятий

январь 2024





**ГУАП**

**Знакомство с университетом**  
Экскурсии по корпусам ГУАП

январь 2024



Большая Морская, 67  
Главный корпус ГУАП

### Состав экскурсии:

- Выступление Амбассадора ГУАП;
- Знакомство с порядком поступления и правилами приема текущего года;
- Посещение выставочной экспозиции «ЛИАП – ГУАП»;
- Посещение лабораторий институтов



Гастелло, 15  
Чесменский дворец

### Состав экскурсии:

- Выступление Амбассадора ГУАП;
- Знакомство с порядком поступления и правилами приема текущего года;
- Экскурсия по историческому зданию, памятнике архитектуры XVIII века – Чесменскому дворцу;
- Посещение лаборатории институтов;
- Посещение Военного учебного центра (ВУЦ)



Ленсовета, 14

### Состав экскурсии:

- Выступление Амбассадора ГУАП;
- Знакомство с порядком поступления и правилами приема текущего года;
- Знакомство с Институтом технологий предпринимательства и права

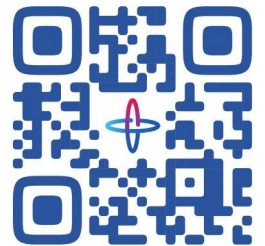

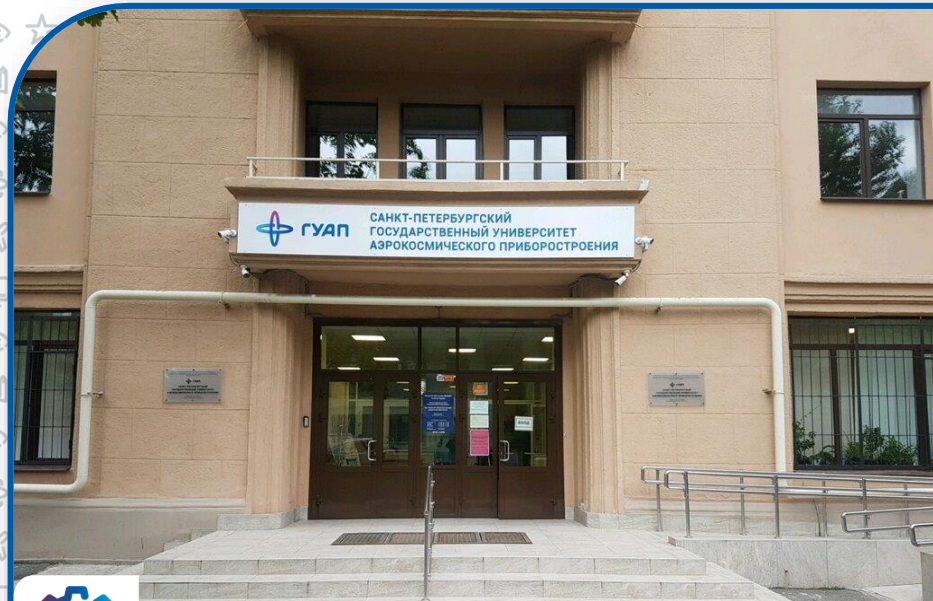

Московский 149В лит А

### Состав экскурсии:

- Знакомство с Факультетом среднего профессионального образования;
- Знакомство с порядком поступления и правилами приема текущего года;
- Посещение Инженерной школы ГУАП

Дни открытых дверей  
Факультета среднего  
профессионального  
образования





**ГУАП** второй в рейтинге мониторинга качества подготовки кадров по программам СПО в **СЗФО**



**ГУАП** в топ-5 в рейтинге мониторинга качества подготовки кадров по программам СПО в **России**



**Цель Инженерной школы –**  
формирование у студента комплекса  
ключевых компетенций для работы в  
высокотехнологичных отраслях  
промышленности



Лаборатория технологического предпринимательства



Лаборатория Интернета вещей

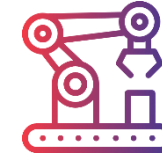

Лаборатория робототехники



Лаборатория беспилотных авиационных систем



Лаборатория искусственного интеллекта



Лаборатория машинного обучения

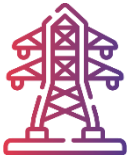

Лаборатория электроэнергетики



Отдел Инженерный гараж



Лаборатория когнитивных исследований



Студенческое конструкторское бюро «Силовые машины – ГУАП»

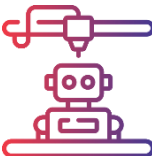

Лаборатория новых производственных технологий



Совместная лаборатория кибербезопасности ГУАП-Infowatch

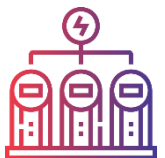

Образовательная фабрика по электрическим зарядным станциям «УНИКУММОТОРС - ГУАП»



Лаборатория киберспорта и геймификации образования





# Знакомство с университетом Дни открытых дверей ГУАП

январь 2024

# Знакомство с университетом

## Дни открытых дверей ГУАП



- Презентация университета и образовательных программ;
- Информация о правилах приема;
- Рассказ об внеучебной деятельности;
- Выступление представителей приёмной комиссии;
- Выступление представителей институтов и факультетов университета и много другое

# Знакомство с университетом Дни открытых дверей ГУАП



**28 января  
2024 г.**

**12:00**

ул. Ленсовета, 14



**8 февраля  
2024 г.**

**14:00**



ГУАП  
поступающим

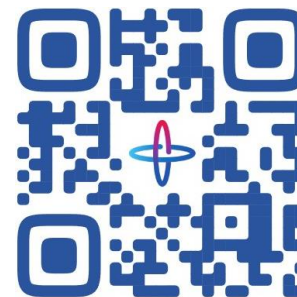

Дни открытых дверей  
ГУАП





# Знакомство с университетом Амбассадоры ГУАП

январь 2024



**Амбассадоры ГУАП** — это самые активные студенты, которые в формате сторителлинга рассказывают об университете, образовательных программах, проектах, реализуемых в ГУАП, карьерных возможностях и популярной науке.

1

Изучить график работы Амбассадоров ГУАП;

Выбрать наиболее удобный свободный временной промежуток и день для выступления Амбассадора ГУАП в вашей школе.



График работы Амбассадоров ГУАП

2

Заполнить заявку на Яндекс.форме



Яндекс.форма

3

Дождаться звонка представителя ГУАП для подтверждения заявки и уточнения деталей будущего выступления

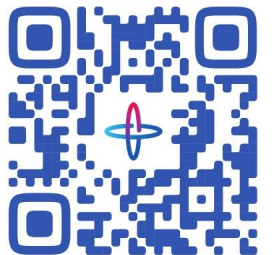

Телеграм канал «ГУАП школам»



ГУАП

Обучение

Подготовительные курсы ГУАП

январь 2024

## Для учащихся **9** классов

### Подготовка к **ОГЭ**:

- Математика;
- Физика;
- Информатика;
- Русский язык.

Занятия по предметам – 1  
раз в неделю

## Для учащихся **10** классов

### Базовая подготовка к **ЕГЭ**:

- Математика;
- Физика;
- Информатика;
- Русский язык.

Занятия по предметам – 1  
раз в неделю



## Для учащихся **11** классов

### Подготовка к ЕГЭ (расширенный курс):

- Математика (профильная);
- Физика;
- Информатика;
- Русский язык.

Занятия по предметам  
– **2** раза в неделю

### Подготовка к ЕГЭ (базовый курс):

- Математика;
- Физика;
- Информатика;
- Русский язык.

Занятия по предметам  
– **1** раза в неделю

## Высокие результаты выпускников

Выпускники курсов стабильно показывают высокие результаты на олимпиадах и при сдаче экзаменов

## Курирование до поступления

Кураторы работают с выпускниками до момента поступления на специальности СПО или до момента поступления в ВУЗ после 11-го класса

## Профориентационная работа

В процессе обучения проводится профориентационная работа для определения будущей специальности

## Доступные цены

Благодаря помесечной оплате, можно варьировать график посещения курсов – добавлять или отказываться от занятий по предметам без существенных материальных потерь

## Родительские собрания

Можно узнать всю информацию о ребенке: посещение, оценки по итоговым контрольным, рекомендации преподавателей и т.д.

## Удобное расположение

Учебные корпуса в 10 минутах пешком от ст. м. Московская



По вопросам подготовительных курсов можно обращаться по номеру телефона **+7 981 838-82-24** и/или по почте **[kursy@guap.ru](mailto:kursy@guap.ru)**

Оставить заявку на обучение на Подготовительных курсах ГУАП можно через почту **[kursy@guap.ru](mailto:kursy@guap.ru)**



Центр довузовской  
ПОДГОТОВКИ



# Обучение Профильные классы

октябрь 2023

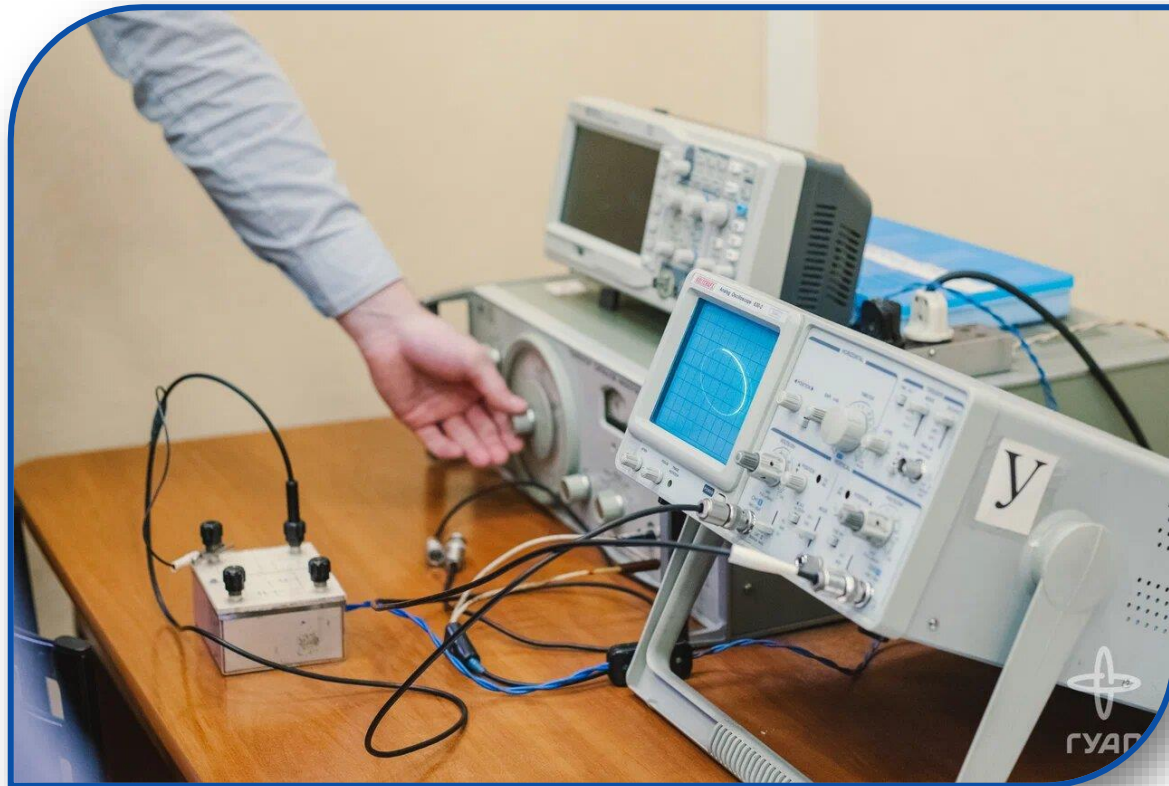

- Аэрокосмический класс;
- Политехнический класс;
- Метрологический класс;
- Экологический класс;
- Класс экономики и права;
- Юношеская аэрокосмическая школа высоких технологий «Авионика»

Telegram канал  
«ГУАП школам»





**ГУАП**

# **Аэрокосмические олимпиады ГУАП**

январь 2024

## Математика, физика, информатика

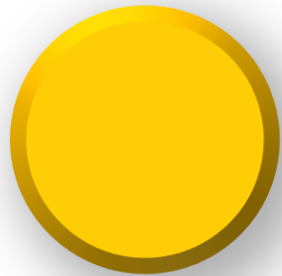

**1 место:**  
**10 баллов**

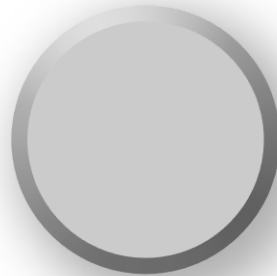

**Призёрство:**  
**7 баллов**

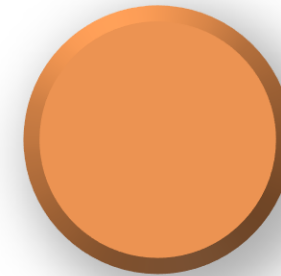

**Участие:**  
**3 балла**

**Первый (отборочный)** этап пройдет с 15 декабря 2023 года по 15 марта 2024 года в форме онлайн-олимпиады

**Второй (заключительный)** пройдет очно в Санкт-Петербурге:

физика – 24 марта, 10:00

информатика – 24 марта, 13:00

математика – 31 марта, 14:00

Сайт приемной комиссии ГУАП –  
Олимпиады и конкурсы для поступающих на  
обучение по программам  
бакалавриата и специалитета





ГУАП

# Социальные сети

январь 2024



# Социальные сети ГУАП



Телеграм канал  
«ГУАП школам»

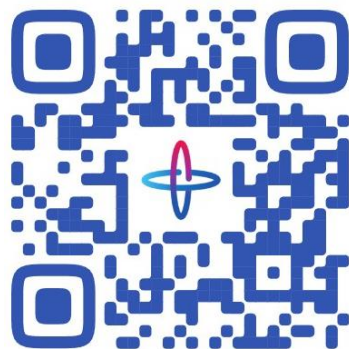

ГУАП  
поступающим



ГУАП





**ГУАП**

## **Контактные данные:**

**Шишмакова Злата Алексеевна** – специалист по профориентационной деятельности ГУАП

[proforientator@guap.ru](mailto:proforientator@guap.ru)

тел. 570-65-29

январь 2024